

Технические требования к оригинал-макетам

Формат	Материал	Фактический размер (см)	Видимый размер (см)	Отступы от каждого края до значимой информации (см)	Разрешение (dpi)	Минимальный кегль шрифта (мм) / (pt)
15x5 (стандарт)	Баннер	1509 x 509 есть исключения	1500 x 500 есть исключения	20	25-30	90 / 480
15x5 (тривижн)	Пленка	1500 x 500	1500 x 500	20	25-30	90 / 480
15x5 (бэклит)	Баннер для юнипола	1509 x 509	1500 x 500	20	25-30	90 / 480
12x5 (стандарт)	Баннер	1209 x 509	1200 x 500	20	25-30	90 / 480
12x5 (тривижн)	Пленка	1200 x 500	1200 x 500	20	25-30	90 / 480
12x5 (digital)	Цифровой постер	1200 x 500	1200 x 500	20 пикселей	1200 x 480 пикселей	10 пикселей
3,6x2,6 (бэклайт/скроллер)	Бумага для скроллера	379 x 279	370 x 270	15	60	30 / 157
3,6x2,6 (тривижн)	Пленка	379 x 270	379 x 270	15	60	30 / 157
3,6x2,6 (стандарт)	Баннер/бумага* (статика)	400 x 285	370 x 270	20	60	30 / 157
3,6x2,6 (digital)	Цифровой постер	358 x 269	358 x 269	20 пикселей	896 x 672 пикселя	10 пикселей
3,6x2,6 (винил с карманами)	Баннер с карманами	360 x 275	360 x 275	20	60	30 / 157
6x3 (стандарт / винил)	Баннер (есть исключения)	605 x 305	600 x 300	20	35	30 / 157
6x3 (стандарт/тривижн/бумага, винил с карманами)	Бумага* (есть исключения)	600 x 300	600 x 300	20	35	30 / 157
6x3 (тривижн)	Пленка	610 x 300	610 x 300	20	35	30 / 157
6x3 (digital)	Цифровой постер	600 x 300	600 x 300	20 пикселей	1440 x 720 пикселей	20 пикселей
6x3 (винил с карманами / бумага, винил с карманами)	Баннер с карманами	595 x 302	590 x 300	20	35	30 / 157
6x3 (винил ДМ с карманами)	Баннер ДМ с карманами	580 x 285	580 x 285	20	35	30 / 157
1,2x1,8 (бэклайт/скроллер)	Бумага	120 x 180	110 x 170	8	100-150	22 / 116

В печать принимаются файлы следующих форматов: PSD (слои склеить, шрифты растривать), TIFF, EPS, Ai (для EPS и Ai шрифты необходимо перевести в кривые).

Цветовая модель - CMYK, черный цвет композитный: (С-60; М-50; Y-40; К-100).

Масштаб - для растровых изображений (в том числе, интегрированных в векторный файл): М 1:1. Векторные изображения желательно делать в М 1:10 с сохранением необходимых пропорций.

Требуемое разрешение растровых изображений указано в таблице выше. Желательно прилагать preview версию макета (уменьшенная копия в формате JPG)

*Допускается печать на бумаге при предварительном согласовании с менеджером.

"В отношении рекламы зрелищных мероприятий, концертов, кинофильмов, программных продуктов и контента, книг, печатной продукции и проч. Установлены дополнительные требования к рекламе. Согласно положениям Федерального закона от 29.12.2010 N 436-ФЗ "О защите детей от информации, причиняющей вред их здоровью и развитию", а также ч. 10.1 и 10.2 ст. 5 Федерального закона от 13.03.2006 N 38-ФЗ "О рекламе", не допускается размещение рекламы информационной продукции, подлежащей классификации в соответствии с требованиями Федерального закона "О защите детей от информации, причиняющей вред их здоровью и развитию", без указания категории данной информационной продукции. Таким образом, на макете необходимо разместить знаки категорий данной информации в виде цифрового обозначения со знаком "+", например (0+, 12+, 18+ и проч.). Специальных требований к размеру, типу и цвету шрифта не установлено, указанный знак должен быть читаем с расстояния, с которого воспринимается информация, размещенная на рекламном поле." [Скачать: http://www.reklamacenter.ru/assets/files/TT/18+ curv.eps](http://www.reklamacenter.ru/assets/files/TT/18+ curv.eps)

При наличии в оригинал-макете мелких шрифтов и (или) графических элементов, а также для предварительного отображения цвета рекомендуем проводить цветопробу. Также мы рекомендуем делать цветопробу перед печатью большого объема материала.

Для передачи оригинал-макетов воспользоваться любым онлайн-хранилищем файлов.

Технические требования для изготовления рекламной продукции

СОДЕРЖАНИЕ

1	15x5	Стандарт	Баннер	2 стр.
2	15x5	Тривижн	Плѐнка	3 стр.
3	15x5	Бэклит	Баннер для юнипола	4 стр.
4	12x5	Стандарт	Баннер	5 стр.
5	12x5	Тривижн	Плѐнка	7 стр.
6	12x5	Digital	Цифровой постер	8 стр.
7	3,6x2,6	Бэклайт / Скроллер	Бумага для скроллера	9 стр.
8	3,6x2,6	Тривижн	Плѐнка	10 стр.
9	3,6x2,6	Стандарт	Баннер (статичное изображение)	11 стр.
10	3,6x2,6	Стандарт	Бумага (статичное изображение)	12 стр.
11	3,6x2,6	Digital	Цифровой постер	13 стр.
12	3,6x2,6	Винил с карманами	Баннер с карманами	14 стр.
13	6x3	Стандарт / Винил	Баннер	15 стр.
14	6x3	Тривижн	Плѐнка	16 стр.
15	6x3	Стандарт / Тривижн / Бумага, винил с карманами	Бумага	17 стр.
16	6x3	Digital	Цифровой постер	18 стр.
17	6x3	Винил с карманами / Бумага, винил с карманами	Баннер с карманами	19 стр.
18	6x3	Винил ДМ с карманами	Баннер ДМ с карманами	20 стр.
19	1,2x1,8	Бэклайт / Скроллер	Бумага	21 стр.

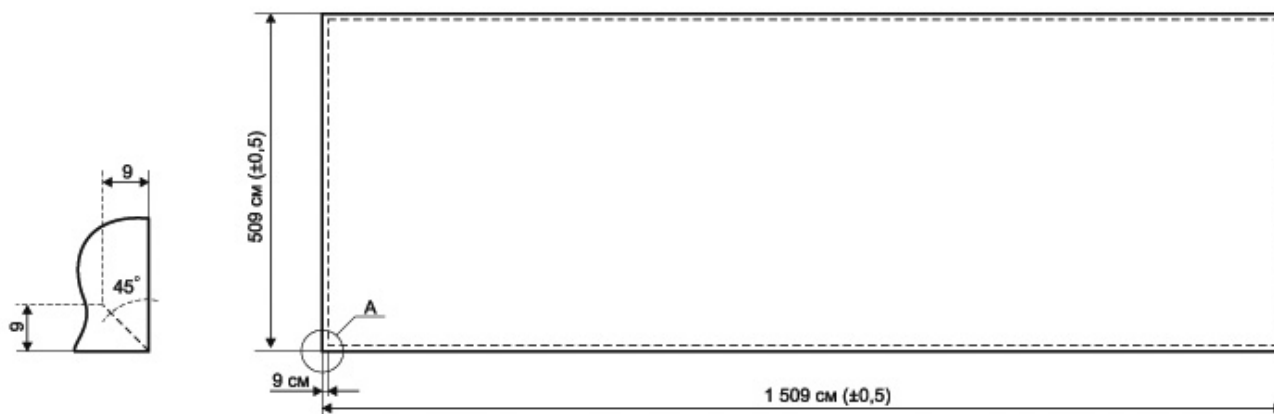

Материал: винил Frontlit, матовый, высокопрочный

Плотность: 510 г/м²

Транспортировка: сложен в конверт

Фактический размер: 1509x509 см

Видимый размер: 1500x500 см

РАЗМЕР ПОЛЯ ДЛЯ РАЗМЕЩЕНИЯ ЗНАЧИМОЙ ИНФОРМАЦИИ: 1469x469 см

Обработка: карманы по периметру 9 см

Для материалов, планируемых к размещению по адресу:

- КАД (8,99 км от Горской в сторону Выборгского ш.) (ID 1110)

фактический размер баннера должен быть 1485x485 см (видимый размер 1485x485 см)

Для материалов, планируемых к размещению по адресу:

- Выборгское ш., д. 503, корп. 2 (ID 76)

фактический размер баннера должен быть 1490x509 см (видимый размер 1490x509 см)

ВНИМАНИЕ!

Рекламный материал принимается **СТРОГО ПО НАКЛАДНОЙ**.

Ссылка для скачивания накладной —

<https://www.reklamacenter.ru/assets/files/nakladnayaRC.xlsx>

Материал **в обязательном порядке** должен быть рассортирован по наименованию клиента, наименованию макетов и в соответствии с техническими требованиями (тип материала, размер полотна, обработка) с обязательным указанием данной информации на каждой упаковке.

К каждой упаковке должна быть приложена распечатка (превью) макета.

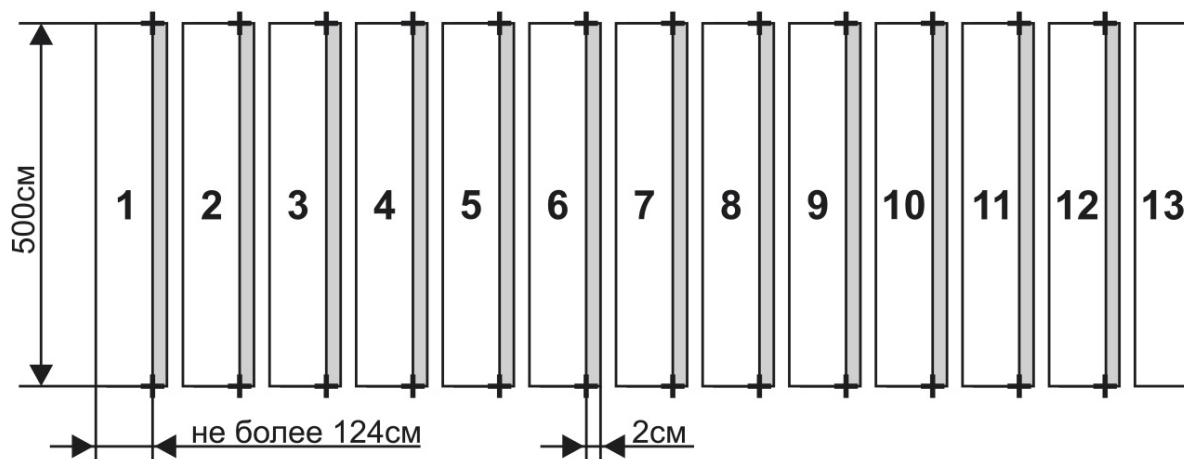

Материал: плёнка перманент матовый Orajel 3640, Intercoat, Multi-fix

В СВЯЗИ С ПРЕКРАЩЕНИЕМ ПОСТАВОК МАТЕРИАЛОВ ORACAL И ORAJET ДОПУСКАЕТСЯ ИСПОЛЬЗОВАТЬ САМОКЛЕЯЩУЮСЯ ПЛЕНКУ ИНОГО ПРОИЗВОДСТВА.

ПРИ РАБОТЕ С МАТЕРИАЛОМ НЕИЗВЕСТНОГО ПРОИЗВОДИТЕЛЯ

ООО «РЕКЛАМА-ЦЕНТР» НЕ МОЖЕТ ГАРАНТИРОВАТЬ КАЧЕСТВЕННОЕ РАЗМЕЩЕНИЕ, ТАК КАК НЕКОТОРЫЕ ДЕФЕКТЫ МАТЕРИАЛА МОГУТ ПРОЯВИТЬСЯ ВО ВРЕМЯ ИЛИ ПОСЛЕ МОНТАЖА.

Плотность: 80 микрон

Чернила: необходимо использовать сольвентные чернила.

Не рекомендуется использовать **UV-чернила** - плакаты, напечатанные UV-чернилами, становятся ломкими и непригодными для монтажа!

Транспортировка: рулон

Фактический размер: 1500x500 см

Видимый размер: 1500x500 см

РАЗМЕР ПОЛЯ ДЛЯ РАЗМЕЩЕНИЯ ЗНАЧИМОЙ ИНФОРМАЦИИ: 1460x460 см

Фрагменты: 500x124 см, нахлест между фрагментами 2 см

Печать: 4+0

Обработка: обрез по фрагментам 13 шт.

ВНИМАНИЕ!

Рекламный материал принимается **СТРОГО ПО НАКЛАДНОЙ**.

Ссылка для скачивания накладной —

<https://www.reklamacenter.ru/assets/files/nakladnayaRC.xlsx>

Материал **в обязательном порядке** должен быть рассортирован по наименованию клиента, наименованию макетов и в соответствии с техническими требованиями (тип материала, размер полотна, обработка) с обязательным указанием данной информации на каждой упаковке.

К каждой упаковке должна быть приложена распечатка (превью) макета.

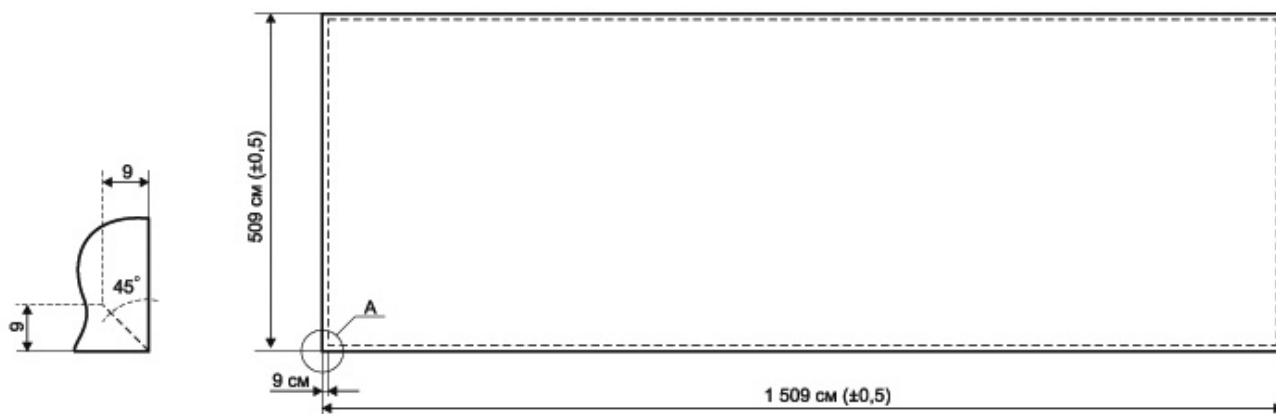

Материал: винил Backlit матовый

Плотность: 520 г/м²

Транспортировка: сложен в конверт

Фактический размер: 1509x509 см

Видимый размер: 1500x500 см

РАЗМЕР ПОЛЯ ДЛЯ РАЗМЕЩЕНИЯ ЗНАЧИМОЙ ИНФОРМАЦИИ: 1469x469 см

Обработка: карманы по периметру 9 см. Рекомендуем производить печать на цельном полотне без швов

ВНИМАНИЕ!

Рекламный материал принимается **СТРОГО ПО НАКЛАДНОЙ**.

Ссылка для скачивания накладной —

<https://www.reklamacenter.ru/assets/files/nakladnayaRC.xlsx>

Материал **в обязательном порядке** должен быть рассортирован по наименованию клиента, наименованию макетов и в соответствии с техническими требованиями (тип материала, размер полотна, обработка) с обязательным указанием данной информации на каждой упаковке.

К каждой упаковке должна быть приложена распечатка (превью) макета.

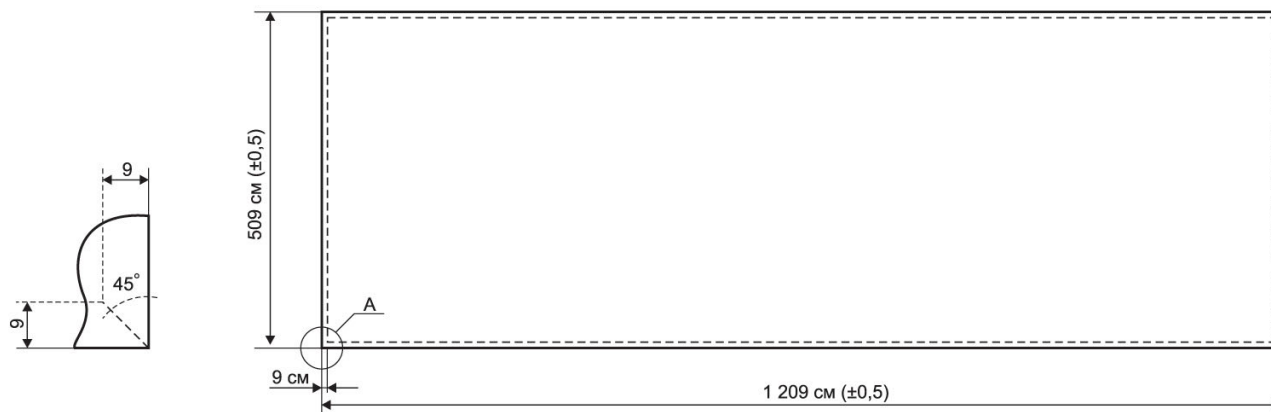

Материал: винил Frontlit, матовый, высокопрочный

Плотность: 510 г/м²

Транспортировка: сложен в конверт

Фактический размер: 1209x509 см

Видимый размер: 1200x500 см

РАЗМЕР ПОЛЯ ДЛЯ РАЗМЕЩЕНИЯ ЗНАЧИМОЙ ИНФОРМАЦИИ: 1169x469 см

Обработка: карманы по периметру 9 см

ВНИМАНИЕ!

Рекламный материал принимается **СТРОГО ПО НАКЛАДНОЙ**.

Ссылка для скачивания накладной —

<https://www.reklamacenter.ru/assets/files/nakladnayaRC.xlsx>

Материал **в обязательном порядке** должен быть рассортирован по наименованию клиента, наименованию макетов и в соответствии с техническими требованиями (тип материала, размер полотна, обработка) с обязательным указанием данной информации на каждой упаковке.

К каждой упаковке должна быть приложена распечатка (превью) макета.

**Материалы, планируемые к размещению по адресу:
- КАД / Народная ул., внутреннее кольцо, съезд к ИКЕА, МЕГА-Дыбенко
должны соответствовать нижеследующим ТТ:**

Материал: винил Frontlit матовый, высокопрочная 100% полиэстеровая нить, 7/7 на см², температурный диапазон применения от -30 С до +70 С, прочность на разрыв при силе натяжения 2500 N / 5 см, устойчивость к возгоранию: категория М4, DIN 75200.

- в период с 1 ноября до 31 марта принимается литой баннер плотностью 450-520 г/м²;

- в период с 1 апреля по 31 октября разрешен к использованию ламинированный баннер плотностью 510-600 г/м².

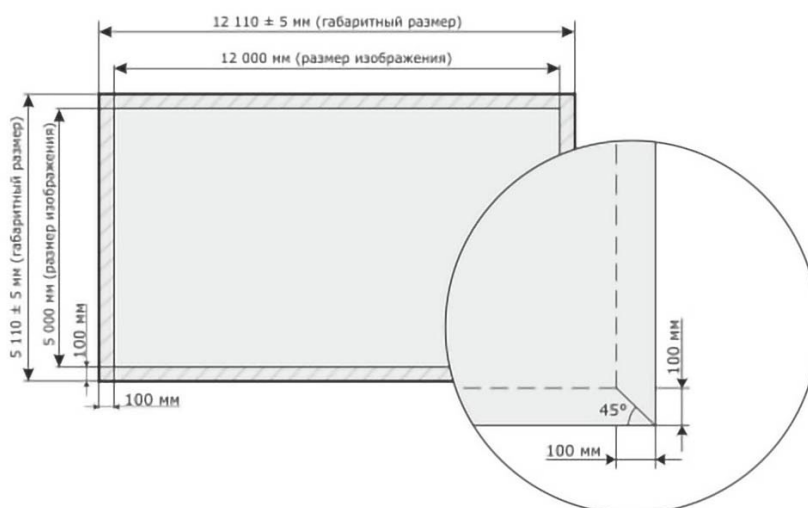

1. Фон карманов должен соответствовать фону изображения.
2. Шов проклеить спец.клеем и прошить.
3. Не располагать значимую информацию (текст, адреса, телефоны и т.п.) ближе 200 мм от всех краев постера.

Фактический размер: 1209x509 см

Видимый размер: 1200x500 см

РАЗМЕР ПОЛЯ ДЛЯ РАЗМЕЩЕНИЯ ЗНАЧИМОЙ ИНФОРМАЦИИ: 1160x460 см

Обработка: карманы по периметру 10 см

ВНИМАНИЕ!

Рекламный материал принимается **СТРОГО ПО НАКЛАДНОЙ**.

Ссылка для скачивания накладной —

<https://www.reklamacenter.ru/assets/files/nakladnayaRC.xlsx>

Материал **в обязательном порядке** должен быть рассортирован по наименованию клиента, наименованию макетов и в соответствии с техническими требованиями (тип материала, размер полотна, обработка) с обязательным указанием данной информации на каждой упаковке.

К каждой упаковке должна быть приложена распечатка (превью) макета.

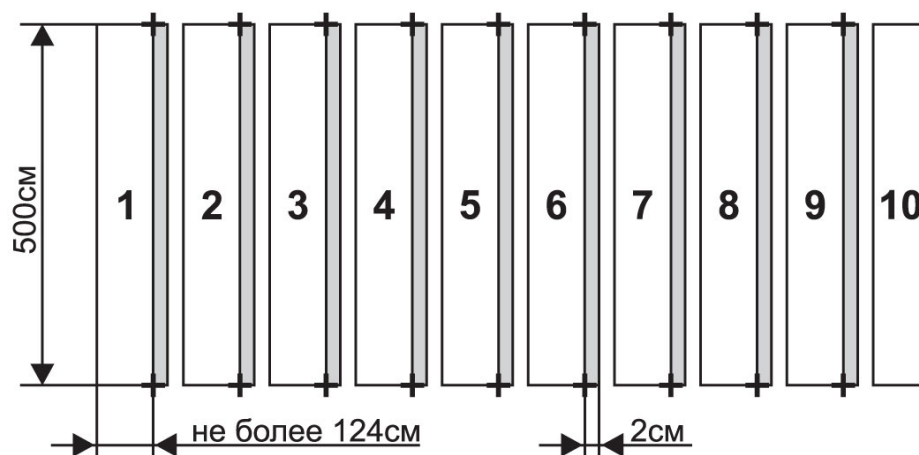

Материал: плёнка перманент матовый Orajel 3640, Intercoat, Multi-fix

В СВЯЗИ С ПРЕКРАЩЕНИЕМ ПОСТАВОК МАТЕРИАЛОВ ORACAL И ORAJET ДОПУСКАЕТСЯ ИСПОЛЬЗОВАТЬ САМОКЛЕЯЩУЮСЯ ПЛЕНКУ ИНОГО ПРОИЗВОДСТВА.

ПРИ РАБОТЕ С МАТЕРИАЛОМ НЕИЗВЕСТНОГО ПРОИЗВОДИТЕЛЯ ООО «РЕКЛАМА-ЦЕНТР» НЕ МОЖЕТ ГАРАНТИРОВАТЬ КАЧЕСТВЕННОЕ РАЗМЕЩЕНИЕ, ТАК КАК НЕКОТОРЫЕ ДЕФЕКТЫ МАТЕРИАЛА МОГУТ ПРОЯВИТЬСЯ ВО ВРЕМЯ ИЛИ ПОСЛЕ МОНТАЖА.

Плотность: 80 микрон

Чернила: необходимо использовать сольвентные чернила.

Не рекомендуется использовать **UV-чернила** - плакаты, напечатанные UV-чернилами, становятся ломкими и непригодными для монтажа!

Транспортировка: рулон

Фактический размер: 1200x500 см

Видимый размер: 1200x500 см

РАЗМЕР ПОЛЯ ДЛЯ РАЗМЕЩЕНИЯ ЗНАЧИМОЙ ИНФОРМАЦИИ: 1160x460 см

Фрагменты: 500x124 см, нахлест между фрагментами 2 см

Печать: 4+0

Обработка: обрез по фрагментам 10 шт.

ВНИМАНИЕ!

Рекламный материал принимается **СТРОГО ПО НАКЛАДНОЙ**.

Ссылка для скачивания накладной —

<https://www.reklamacenter.ru/assets/files/nakladnayaRC.xlsx>

Материал **в обязательном порядке** должен быть рассортирован по наименованию клиента, наименованию макетов и в соответствии с техническими требованиями (тип материала, размер полотна, обработка) с обязательным указанием данной информации на каждой упаковке.

К каждой упаковке должна быть приложена распечатка (превью) макета.



Технические требования к контенту для видеозэкрана 5x12м

1. Общие требования

- 1.1. Разрешение **1200x480**, возможно больше с пропорциями **2:5** горизонтальной ориентации.
- 1.2. Минимальный размер шрифта **10** пикселей.
- 1.3. Размер отдельного файла не более **100 МБ**.
- 1.3. Все рекламные материалы должны соответствовать Федеральному закону от 13.03.2006 № 38-ФЗ «О рекламе».

2. Требования к анимированным роликам

- 2.1. Основной формат **mp4** (Кодек **h264**); дополнительные форматы: **avi, mkv**.
- 2.2. Без звуковой дорожки; частота кадров 24 к/сек; пиксели квадратные.
- 2.3. Ограничения к анимации медиаконтента:
 - 2.3.1. **Запрещено** использование видеоконтента телевизионных роликов, содержащих развитие сюжетной линии и требующих постоянного внимания к изображению во время его демонстрации (для понимания сюжетной линии в целом);
 - 2.3.2. Допускается использование **до 3 сюжетов** (слайдов) в пределах 1 ролика, но рекомендуется не более 2.

3. Требования к статичным постерам

- 3.1. Основные форматы **jpeg, png**; дополнительные форматы (текст в кривых): **psd, cdr, tiff, ai, eps**.
- 3.2. Цветовая система **RGB**. При предоставлении исходного материала в палите CMYK, могут возникнуть несоответствия цвета при переводе изображения в цветовую систему RGB.
- 3.3. Коэффициент качества «Высокий» **100%**.

4. Доставка

- 4.1. Электронная почта. Графические файлы размером более 5Мб, перед передачей по электронной почте, сжимать при помощи архиваторов ZIP или RAR.
- 4.2. Файлообменник. Файлы, объемом свыше 20Мб загружаются на файлообменники.

Материал: Ламинированная бумага Paperflex 165

Плотность: 200 г/м²

Транспортировка: на тубе

Фактический размер: 379x279 см

Видимый размер: 370x270 см

РАЗМЕР ПОЛЯ ДЛЯ РАЗМЕЩЕНИЯ ЗНАЧИМОЙ ИНФОРМАЦИИ: 349x249 см

Обработка: цельное полотно без рваных краев, печать в один фрагмент, точно отрезано и скручено по высоте. Печать полей не допускается.



ВНИМАНИЕ!

Рекламный материал принимается **СТРОГО ПО НАКЛАДНОЙ**.

Ссылка для скачивания накладной —

<https://www.reklamacenter.ru/assets/files/nakladnayaRC.xlsx>

Материал **в обязательном порядке** должен быть рассортирован по наименованию клиента, наименованию макетов и в соответствии с техническими требованиями (тип материала, размер полотна, обработка) с обязательным указанием данной информации на каждой упаковке.

К каждой упаковке должна быть приложена распечатка (превью) макета.

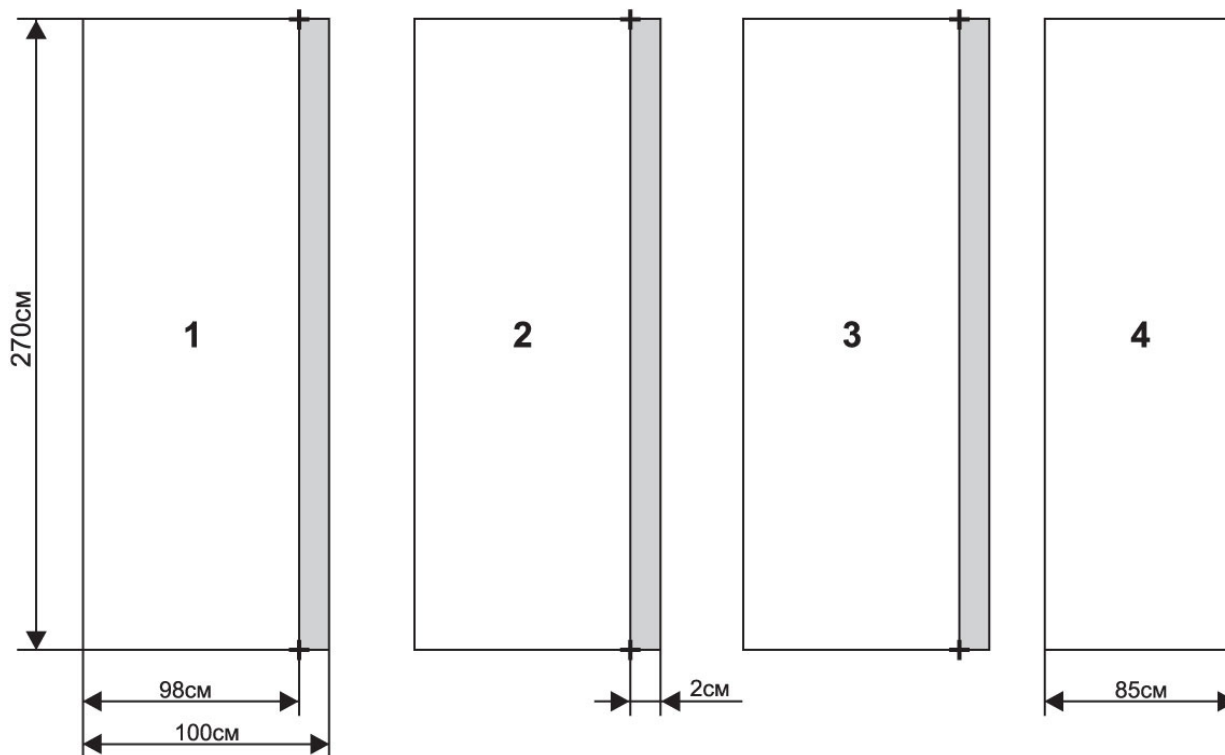

Материал: плёнка перманент матовый Orajel, Intercoat, Multi-fix

В СВЯЗИ С ПРЕКРАЩЕНИЕМ ПОСТАВОК МАТЕРИАЛОВ ORACAL И ORAJET ДОПУСКАЕТСЯ ИСПОЛЬЗОВАТЬ САМОКЛЕЯЩУЮСЯ ПЛЕНКУ ИНОГО ПРОИЗВОДСТВА.

ПРИ РАБОТЕ С МАТЕРИАЛОМ НЕИЗВЕСТНОГО ПРОИЗВОДИТЕЛЯ ООО «РЕКЛАМА-ЦЕНТР» НЕ МОЖЕТ ГАРАНТИРОВАТЬ КАЧЕСТВЕННОЕ РАЗМЕЩЕНИЕ, ТАК КАК НЕКОТОРЫЕ ДЕФЕКТЫ МАТЕРИАЛА МОГУТ ПРОЯВИТЬСЯ ВО ВРЕМЯ ИЛИ ПОСЛЕ МОНТАЖА.

Плотность: 80 микрон

Чернила: Необходимо использовать сольвентные чернила.

Не рекомендуется использовать **UV-чернила** - плакаты, напечатанные UV-чернилами, становятся ломкими и непригодными для монтажа!

Транспортировка: рулон

Фактический размер: 379x270 см

Видимый размер: 379x270 см

РАЗМЕР ПОЛЯ ДЛЯ РАЗМЕЩЕНИЯ ЗНАЧИМОЙ ИНФОРМАЦИИ: 349x240 см

Фрагменты: №1, №2, №3 - шириной 100 см, включая нахлест 2 см.; №4 – шириной 85 см

Обработка: обрез по фрагментам - 4 шт.

ВНИМАНИЕ!

Рекламный материал принимается **СТРОГО ПО НАКЛАДНОЙ**.

Ссылка для скачивания накладной —

<https://www.reklamacenter.ru/assets/files/nakladnayaRC.xlsx>

Материал **в обязательном порядке** должен быть рассортирован по наименованию клиента, наименованию макетов и в соответствии с техническими требованиями (тип материала, размер полотна, обработка) с обязательным указанием данной информации на каждой упаковке.

К каждой упаковке должна быть приложена распечатка (превью) макета.

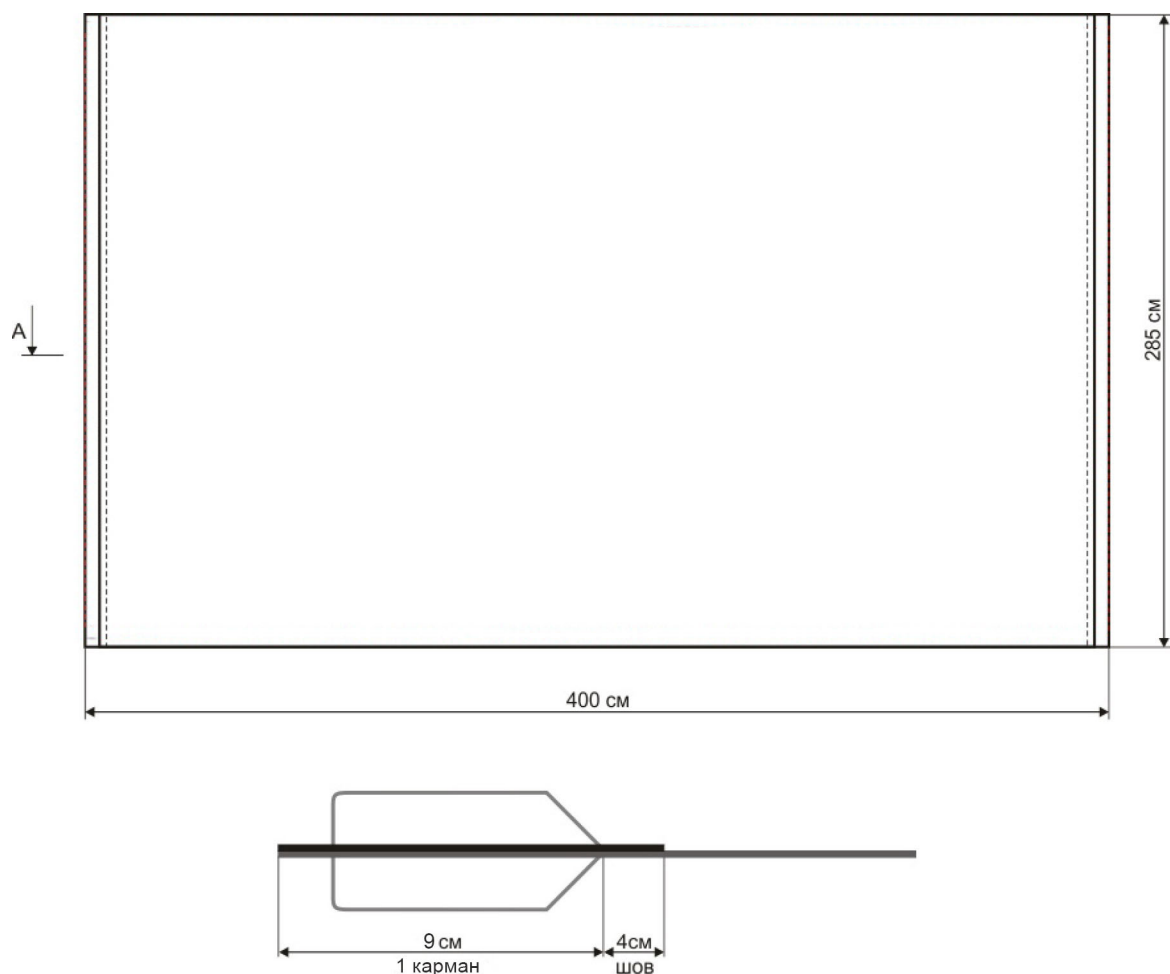

Материал: винил Frontlit, матовый, высокопрочный

Плотность: 510 г/м²

Транспортировка: на тубе

Фактический размер: 400x285 см

Видимый размер: 370x270 см

РАЗМЕР ПОЛЯ ДЛЯ РАЗМЕЩЕНИЯ ЗНАЧИМОЙ ИНФОРМАЦИИ: 360x245 см

Обработка: слева и справа карманы 9 см.

НЕЛЬЗЯ ИСПОЛЬЗОВАТЬ на сторонах с типом поверхности «Винил с карманами»!

ВНИМАНИЕ!

Рекламный материал принимается **СТРОГО ПО НАКЛАДНОЙ**.

Ссылка для скачивания накладной —

<https://www.reklamacenter.ru/assets/files/nakladnayaRC.xlsx>

Материал **в обязательном порядке** должен быть рассортирован по наименованию клиента, наименованию макетов и в соответствии с техническими требованиями (тип материала, размер полотна, обработка) с обязательным указанием данной информации на каждой упаковке.

К каждой упаковке должна быть приложена распечатка (превью) макета.

Серым фоном показаны нахлесты 1-2 см
«+» - кресты для совмещения фрагментов

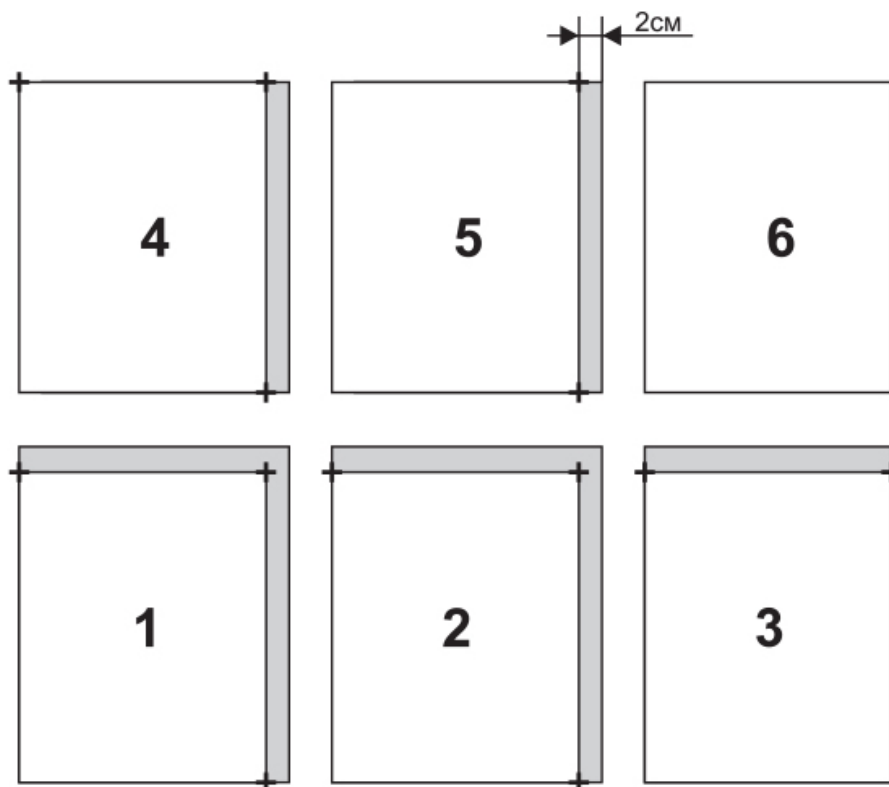

Материал: бумага для наружных работ с голубой подложкой BlueBack

Плотность материала: 120 г/м²

Транспортировка: скручен в рулон

Фактический размер: 400x285 см

Видимый размер: 370x270 см

РАЗМЕР ПОЛЯ ДЛЯ РАЗМЕЩЕНИЯ ЗНАЧИМОЙ ИНФОРМАЦИИ: 360x245 см

Обработка: обрез по фрагментам 6 шт., в местах стыков фрагментов наносить направляющие кресты

НЕЛЬЗЯ ИСПОЛЬЗОВАТЬ на сторонах с типом поверхности «Винил с карманами»!

ВНИМАНИЕ!

Рекламный материал принимается **СТРОГО ПО НАКЛАДНОЙ.**

Ссылка для скачивания накладной —

<https://www.reklamacenter.ru/assets/files/nakladnayaRC.xlsx>

Материал **в обязательном порядке** должен быть рассортирован по наименованию клиента, наименованию макетов и в соответствии с техническими требованиями (тип материала, размер полотна, обработка) с обязательным указанием данной информации на каждой упаковке.

К каждой упаковке должна быть приложена распечатка (превью) макета.

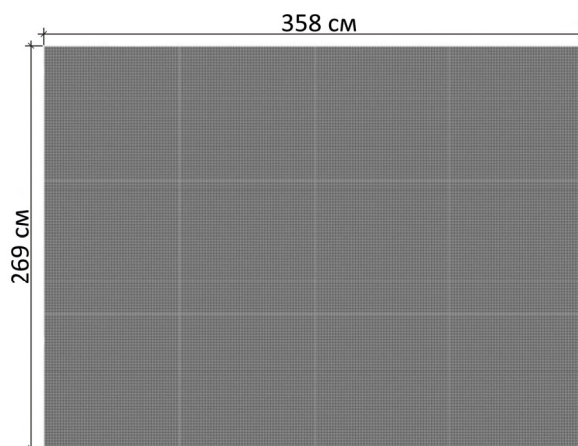

Фактический размер: 358x269 см

Видимый размер: 358x269 см

Общие требования:

- стандартная длительность видеоролика (время одного слота размещения) – 5 секунд;
- разрешение изображения – 896x672 пикселей;
- соотношение сторон 4:3;
- шрифт не вытянутый по высоте, с соотношением сторон не более чем 1:1.5;
- текст на постере должен отображаться четко, легко читаться, не иметь обводку и находиться на контрастном фоне, не должен смешиваться с другими элементами дизайна;
- высота символов в тексте должна быть не менее 10 пикселей при разрешении 896x672 пикселей;
- все рекламные материалы должны соответствовать ФЗ от 13.03.2006 № 38-ФЗ "О рекламе".

Требования к статичному постеру¹:

- формат JPEG (расширение ".jpeg");
- Цветовая модель RGB.

Требования к анимированному постеру²:

- формат Mpeg4 (расширение ".mp4");
- видеокодек H.264/MPEG-4;
- пиксели квадратные;
- глубина цвета - 8 бит;
- продолжительность – 5 сек.;
- не допускается использование абсолютно белого фона, количество цвета в каждом канале RGB для фона не должно превышать 240.
- частота кадров - 25 к/сек.;
- построчная развертка (progressive);
- без звуковой дорожки;
- без субтитров;
- размер (вес) файла не должен превышать 10 Мб;
- запрещено использование видеоконтента телевизионных роликов, содержащих развитие сюжетной линии и требующих постоянного внимания к изображению во время его демонстрации (для понимания сюжетной линии в целом);
- допускается использование до 3 сюжетов (слайдов) в пределах 1 ролика;
- при мультисюжетной кампании различия должны быть отражены в названии контента³;
- при наличии объемного дисклеймера⁴ рекомендуется показывать его на весь экран в конце ролика не менее 1 сек. Если дисклеймер размещается поверх других элементов дизайна, он должен быть размещен на специальной плашке, обеспечивающей контрастное отображение.

¹ Статичный постер - законченная последовательность кадров одного бренда/клиента без дополнительных эффектов, демонстрируемая на экране. Аналог одной стороны/поверхности в наружной рекламе.

² Анимированный постер - цифровой постер с различными дополнительными эффектами, например, мигание, блики, вращение, перемещение элементов, анимация персонажей, свечение, масштабирование, изменение цвета и др.

³ Контент - совокупность размещаемых материалов на цифровом билборде.

⁴ Дисклеймер - кадр постера, содержащий информацию об объекте рекламирования, а также сведения, обязательные для размещения в соответствии с законодательством РФ о рекламе.

3,6x2,6 Баннер с карманами «Винил с карманами»

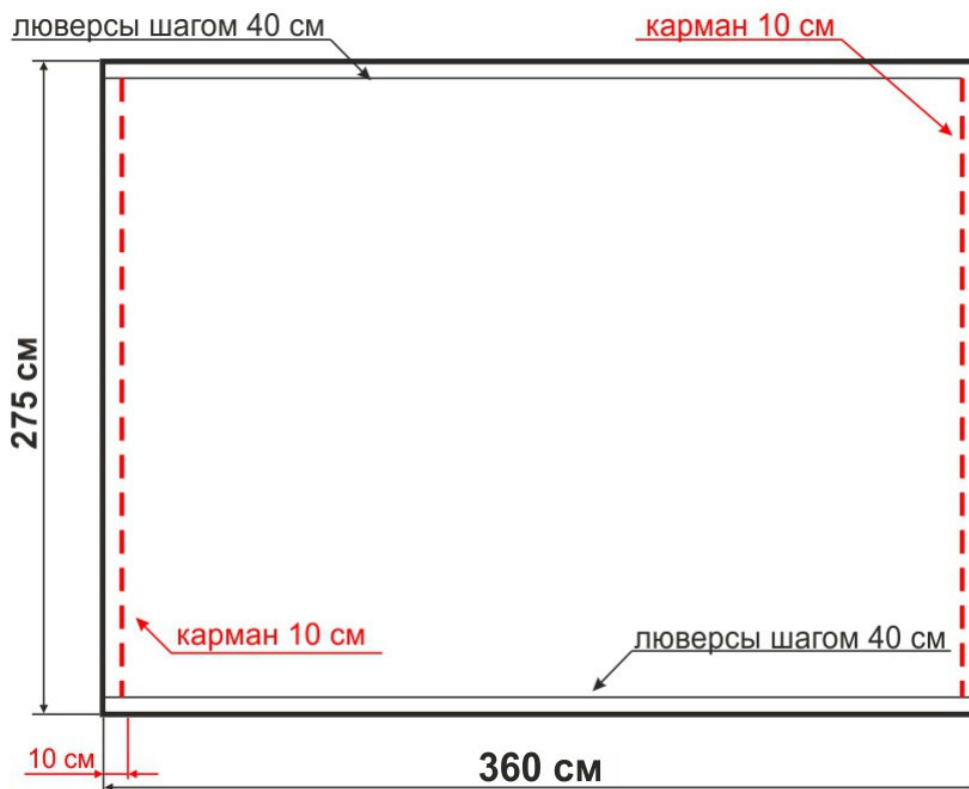

Материал: винил Frontlit, матовый, высокопрочный

Плотность: 510 г/м²

Транспортировка: на тубе

Фактический размер: 360x275 см

Видимый размер: 360x275 см

РАЗМЕР ПОЛЯ ДЛЯ РАЗМЕЩЕНИЯ ЗНАЧИМОЙ ИНФОРМАЦИИ: 330x235 см

Обработка: загиб (провар 5 см), люверсы шагом 30 см сверху и снизу баннера, слева и справа карманы 10 см в цвет изображения

НЕЛЬЗЯ ИСПОЛЬЗОВАТЬ на сторонах с типом поверхности «Стандарт»!

ВНИМАНИЕ!

Рекламный материал принимается **СТРОГО ПО НАКЛАДНОЙ**.

Ссылка для скачивания накладной —

<https://www.reklamacenter.ru/assets/files/nakladnayaRC.xlsx>

Материал **в обязательном порядке** должен быть рассортирован по наименованию клиента, наименованию макетов и в соответствии с техническими требованиями (тип материала, размер полотна, обработка) с обязательным указанием данной информации на каждой упаковке.

К каждой упаковке должна быть приложена распечатка (превью) макета.

Материал: винил Frontlit, матовый, высокопрочный

Плотность: 510 г/м²

Транспортировка: на тубе

Фактический размер: 605x305 см

Видимый размер: 600x300 см

РАЗМЕР ПОЛЯ ДЛЯ РАЗМЕЩЕНИЯ ЗНАЧИМОЙ ИНФОРМАЦИИ: 565x265 см

Обработка: загиб (провар 5 см), люверсы через 30 см по периметру

НЕЛЬЗЯ ИСПОЛЬЗОВАТЬ на сторонах с типом поверхности «Винил с карманами» и «Бумага, винил с карманами»!

ВНИМАНИЕ!

Рекламный материал принимается **СТРОГО ПО НАКЛАДНОЙ**.

Ссылка для скачивания накладной —

<https://www.reklamacenter.ru/assets/files/nakladnayaRC.xlsx>

Материал **в обязательном порядке** должен быть рассортирован по наименованию клиента, наименованию макетов и в соответствии с техническими требованиями (тип материала, размер полотна, обработка) с обязательным указанием данной информации на каждой упаковке.

К каждой упаковке должна быть приложена распечатка (превью) макета.

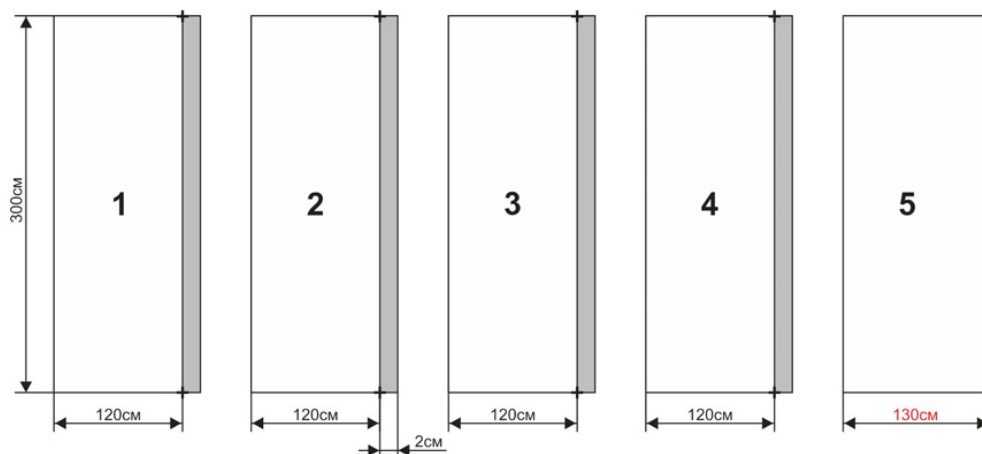

Материал: плёнка перманент матовый Orajet, Intercoat, Multi-fix
В СВЯЗИ С ПРЕКРАЩЕНИЕМ ПОСТАВОК МАТЕРИАЛОВ ORACAL И ORAJET ДОПУСКАЕТСЯ ИСПОЛЬЗОВАТЬ САМОКЛЕЯЩУЮСЯ ПЛЕНКУ ИНОГО ПРОИЗВОДСТВА.

**ПРИ РАБОТЕ С МАТЕРИАЛОМ НЕИЗВЕСТНОГО ПРОИЗВОДИТЕЛЯ
 ООО «РЕКЛАМА-ЦЕНТР» НЕ МОЖЕТ ГАРАНТИРОВАТЬ КАЧЕСТВЕННОЕ РАЗМЕЩЕНИЕ,
 ТАК КАК НЕКОТОРЫЕ ДЕФЕКТЫ МАТЕРИАЛА МОГУТ ПРОЯВИТЬСЯ ВО ВРЕМЯ И ПОСЛЕ МОНТАЖА.**

Плотность: 80 микрон

Чернила: Необходимо использовать сольвентные чернила.

Не рекомендуется использовать **UV-чернила** - плакаты, напечатанные UV-чернилами, становятся ломкими и непригодными для монтажа!

Транспортировка: скручен в рулон

Фрагменты: 120x300 см, нахлест между фрагментами 2-3 см, последний фрагмент 130x300 см

Фактический размер: 610x300 см

Видимый размер: 610x300 см

РАЗМЕР ПОЛЯ ДЛЯ РАЗМЕЩЕНИЯ ЗНАЧИМОЙ ИНФОРМАЦИИ: 570x265 см

Фрагменты: не шире 1,24 м, нахлест между фрагментами 2 см

Обработка: обрез по фрагментам 5 шт.

ВНИМАНИЕ!

Рекламный материал принимается **СТРОГО ПО НАКЛАДНОЙ**.

Ссылка для скачивания накладной —

<https://www.reklamacenter.ru/assets/files/nakladnayaRC.xlsx>

Материал **в обязательном порядке** должен быть рассортирован по наименованию клиента, наименованию макетов и в соответствии с техническими требованиями (тип материала, размер полотна, обработка) с обязательным указанием данной информации на каждой упаковке.

К каждой упаковке должна быть приложена распечатка (превью) макета.

Материал: бумага для наружных работ с голубой подложкой BlueBack

Плотность материала: 120 г/м²

Транспортировка: скручен в рулон

Фактический размер: 600x300 см

Видимый размер: 600x300 см

РАЗМЕР ПОЛЯ ДЛЯ РАЗМЕЩЕНИЯ ЗНАЧИМОЙ ИНФОРМАЦИИ: 560x260 см

Обработка: обрез по фрагментам 10 шт., в местах стыков фрагментов наносить направляющие кресты
Серым фоном показаны нахлесты 1-2 см / «+» - кресты для совмещения фрагментов

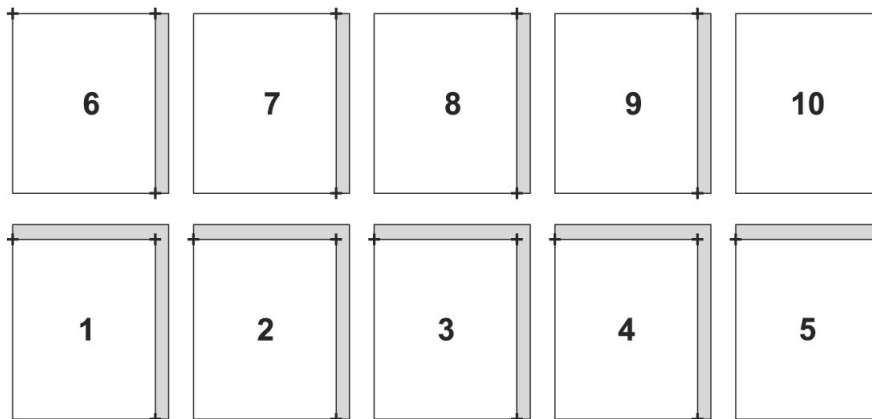

Для материалов, планируемых к размещению по адресам:

Богатырский пр., д.4 (ID 579)

Витебский пр. / Петербургское ш. (ID 654), стороны А2 и В2

*возможен монтаж **только баннера!***

ВНИМАНИЕ!

Рекламный материал принимается **СТРОГО ПО НАКЛАДНОЙ.**

Ссылка для скачивания накладной —

<https://www.reklamacenter.ru/assets/files/nakladnayaRC.xlsx>

Материал **в обязательном порядке** должен быть рассортирован по наименованию клиента, наименованию макетов и в соответствии с техническими требованиями (тип материала, размер полотна, обработка) с обязательным указанием данной информации на каждой упаковке.

К каждой упаковке должна быть приложена распечатка (превью) макета.

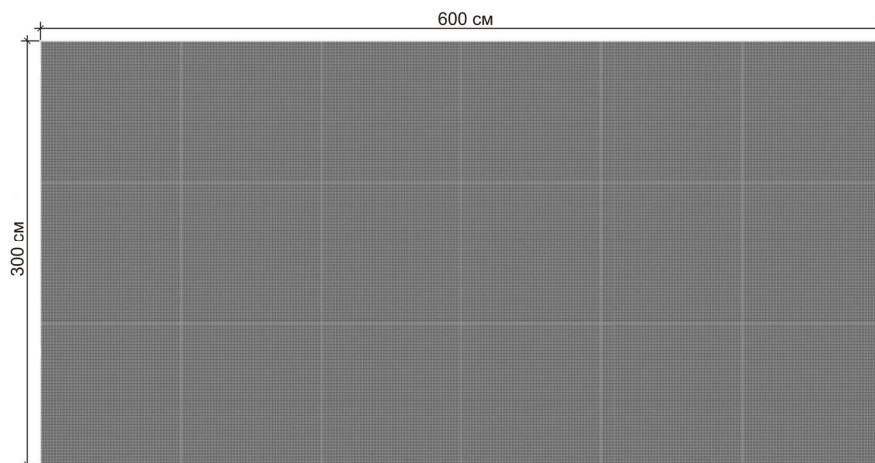

Фактический размер: 600x300 см

Видимый размер: 600x300 см

Общие требования:

- стандартная длительность видеоролика (время одного слота размещения) – 5 секунд;
- разрешение изображения – 1440x720 пикселей;
- соотношение сторон 2:1;
- шрифт не вытянутый по высоте, с соотношением сторон не более чем 1:1.5;
- текст на постере должен отображаться четко, легко читаться, не иметь обводку и находиться на контрастном фоне, не должен смешиваться с другими элементами дизайна;
- высота символов в тексте должна быть не менее 4% от высоты макета (20 пикселей при разрешении 1440x720 пикселей);
- все рекламные материалы должны соответствовать ФЗ от 13.03.2006 № 38-ФЗ "О рекламе".

Требования к статичному постеру¹:

- формат JPEG (расширение ".jpeg");
- Цветовая модель RGB.

Требования к анимированному постеру²:

- формат Mpeg4 (расширение ".mp4");
- видеокодек H.264/MPEG-4;
- пиксели квадратные;
- глубина цвета - 8 бит;
- не допускается использование абсолютно белого фона, количество цвета в каждом канале RGB для фона не должно превышать 240.
- продолжительность – 5 сек.;
- частота кадров - 25 к/сек.;
- построчная развертка (progressive);
- без звуковой дорожки;
- без субтитров;
- размер (вес) файла не должен превышать 10 Мб;
- запрещено использование видеоконтента телевизионных роликов, содержащих развитие сюжетной линии и требующих постоянного внимания к изображению во время его демонстрации (для понимания сюжетной линии в целом);
- допускается использование до 3 сюжетов (слайдов) в пределах 1 ролика;
- при мультисюжетной кампании различия должны быть отражены в названии контента³;
- при наличии объемного дисклеймера⁴ рекомендуется показывать его на весь экран в конце ролика не менее 1 сек. Если дисклеймер размещается поверх других элементов дизайна, он должен быть размещен на специальной плашке, обеспечивающей контрастное отображение.

¹ Статичный постер - законченная последовательность кадров одного бренда/клиента без дополнительных эффектов, демонстрируемая на экране. Аналог одной стороны/поверхности в наружной рекламе.

² Анимированный постер - цифровой постер с различными дополнительными эффектами, например, мигание, блики, вращение, перемещение элементов, анимация персонажей, свечение, масштабирование, изменение цвета и др.

³ Контент - совокупность размещаемых материалов на цифровом билборде.

⁴ Дисклеймер - кадр постера, содержащий информацию об объекте рекламирования, а также сведения, обязательные для размещения в соответствии с законодательством РФ о рекламе.



Материал: винил Frontlit, матовый, высокопрочный

Плотность: 510 г/м²

Транспортировка: на тубе

Фактический размер: 595x302 см

Видимый размер: 590x300 см

РАЗМЕР ПОЛЯ ДЛЯ РАЗМЕЩЕНИЯ ЗНАЧИМОЙ ИНФОРМАЦИИ: 550x260 см

Обработка: загиб (провар 5 см), люверсы шагом 30 см сверху и снизу баннера, слева и справа карманы 10 см в цвет изображения

НЕЛЬЗЯ ИСПОЛЬЗОВАТЬ на сторонах с типом поверхности «Стандарт», «Винил»!

ВНИМАНИЕ!

Рекламный материал принимается **СТРОГО ПО НАКЛАДНОЙ**.

Ссылка для скачивания накладной —

<https://www.reklamacenter.ru/assets/files/nakladnayaRC.xlsx>

Материал **в обязательном порядке** должен быть рассортирован по наименованию клиента, наименованию макетов и в соответствии с техническими требованиями (тип материала, размер полотна, обработка) с обязательным указанием данной информации на каждой упаковке.

К каждой упаковке должна быть приложена распечатка (превью) макета.

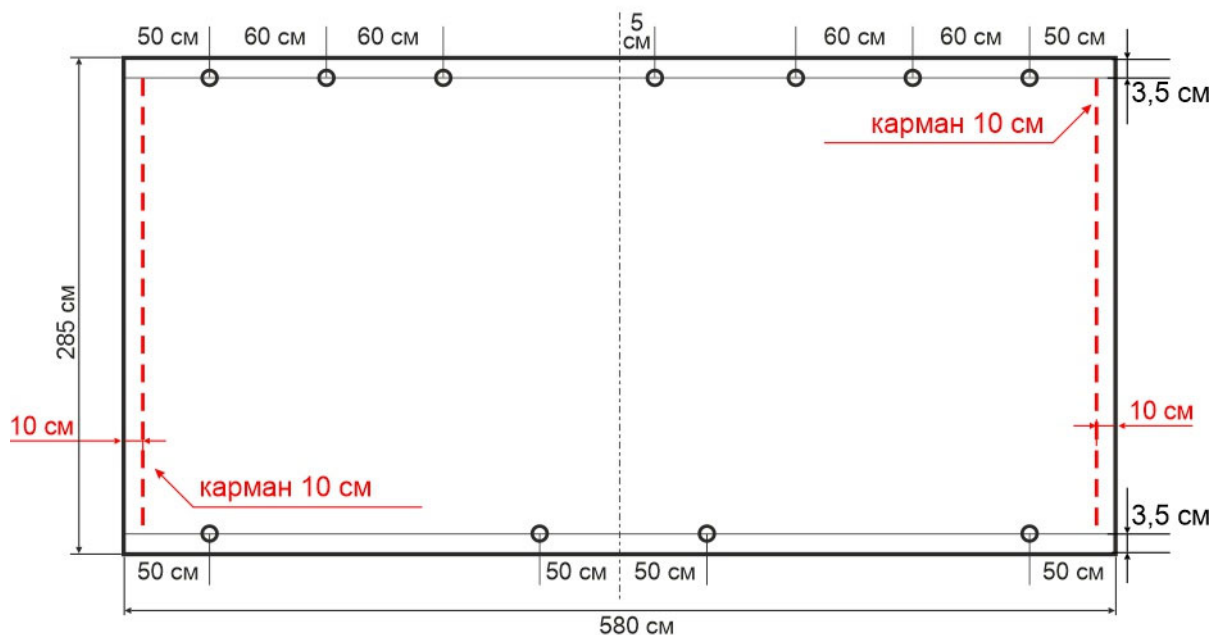

Материал: винил Frontlit, матовый, высокопрочный

Плотность: 510 г/м²

Транспортировка: на тубе

Фактический размер: 580x285 см

Видимый размер: 580x285 см

РАЗМЕР ПОЛЯ ДЛЯ РАЗМЕЩЕНИЯ ЗНАЧИМОЙ ИНФОРМАЦИИ: 540x245 см

Обработка: загиб (провар 7 см); люверсы верху и снизу баннера, отступ 3,5 см от края, шаг согласно схеме; карманы 10 см слева и справа цвет изображения.

НЕЛЬЗЯ ИСПОЛЬЗОВАТЬ на сторонах с типом поверхности «Стандарт», «Винил»!

ВНИМАНИЕ!

Рекламный материал принимается **СТРОГО ПО НАКЛАДНОЙ**.

Ссылка для скачивания накладной —

<https://www.reklamacenter.ru/assets/files/nakladnayaRC.xlsx>

Материал **в обязательном порядке** должен быть рассортирован по наименованию клиента, наименованию макетов и в соответствии с техническими требованиями (тип материала, размер полотна, обработка) с обязательным указанием данной информации на каждой упаковке.

К каждой упаковке должна быть приложена распечатка (превью) макета.

Материал: бумага с белой подложкой

Плотность материала: 150 г/м²

Транспортировка: скручен в рулон

Фактический размер: 120x180 см

Видимый размер: 110x170 см

РАЗМЕР ПОЛЯ ДЛЯ РАЗМЕЩЕНИЯ ЗНАЧИМОЙ ИНФОРМАЦИИ: 104x164 см

Обработка: цельное полотно без рваных краев, печать в один фрагмент, точно отрезано и скручено по высоте. Печать полей не допускается.



ВНИМАНИЕ!

Рекламный материал принимается **СТРОГО ПО НАКЛАДНОЙ**.

Ссылка для скачивания накладной —

<https://www.reklamacenter.ru/assets/files/nakladnayaRC.xlsx>

Материал **в обязательном порядке** должен быть рассортирован по наименованию клиента, наименованию макетов и в соответствии с техническими требованиями (тип материала, размер полотна, обработка) с обязательным указанием данной информации на каждой упаковке.

К каждой упаковке должна быть приложена распечатка (превью) макета.